



DEFM-100

**ELECTRONIC SIDEMOUNT FLUSH DEVICE for Urinals & Water Closets**  
**DISPOSITIF ÉLECTRONIQUE POUR CHASSE D'EAU MONTER AU CÔTÉ**  
**pour urinoirs et cuvettes**

For Tempus Metering & Teck II Flush Valves, also Sloan, Zurn & Crane models  
 Pour Tempus Metering et Teck II Chasse d'eau, aussi Sloan, Zurn et Crane modeles

204595  
204595  
204595

204595  
204595  
204595

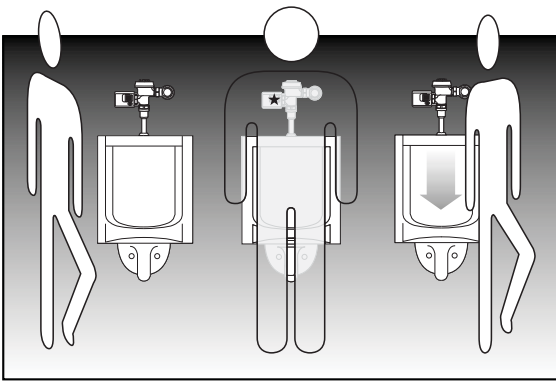
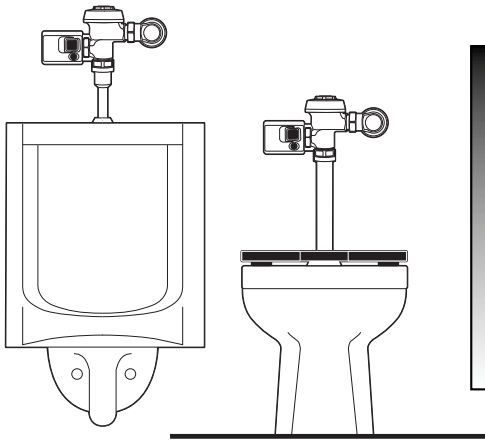

The Electronic Flush Device sends out a continuous infrared beam that is reflected back by the presence of a person in front of the urinal or toilet. "Object Lock" technology differentiates between someone walking past the unit or actually using the fixture.

L'unité Chasse d'eau électronique émet un rayon infrarouge continu qui est renvoyé par la présence d'une personne devant l'urinoir ou la cuvette. La technologie du «verrouillage sur l'objet» permet de différencier une personne qui ne fait que passer d'une personne qui utilise l'unité.

204595  
204595

204595  
204595

**ELECTRONIC FLUSH DEVICE COMPONENTS / PIÈCES DE CHASSE D'EAU ÉLECTRONIQUE**

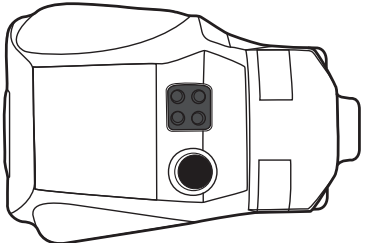

Electronic Flush Device  
Chasse d'eau Électronique



Allen Wrench  
Clé Allen  
(060951A)

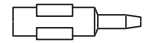

Sensor Adjustment Tool  
Outil de réglage du capteur

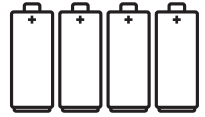

4 "C" Alkaline Batteries  
4 Piles Alcalines "C"

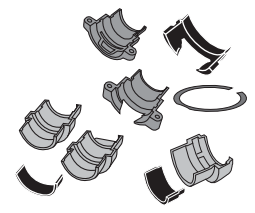

Teck®, Tempus & Crane  
Adapter Kit  
Kit fourni d'adaptateur pour  
Teck®, Tempus et Crane  
(060952A)

**NOTE: Use supplied adapter kit (060952A) for Teck®, Tempus & Crane.** Can also be used on Sloan & Zurn models.  
**REMARQUE : Employez le kit fourni d'adaptateur (060952A) pour Teck®, Tempus et Crane.** Peut aussi être utilisé sur Sloan et Zurn modeles.



**IMPORTANT:**  
 When used on a Teck II Flush Valve, ensure poppet pin is present. If not, order: 060507A for Water Closet Poppet Pin Pack (3/pkg) or 060508A for Urinal Poppet Pin Pack (3/pkg). This can be tested by holding the handle down before installing the sidemount. Valve should automatically shut off.

**IMPORTANT :**  
 Lorsqu' utilisé sur une vanne de chasse d'eau Teck II, assurez-vous de la présence d'une tige-champignon : 060507A pour un jeu de tige-champignons pour toilette (3/paquet) ou 060508A pour un jeu de tige-champignons pour urinoir (3/paquet). Ceci peut être examiné en tenant la poignée vers le bas avant d'installer la chasse d'eau monter au côté. La valve devrait automatiquement couper.

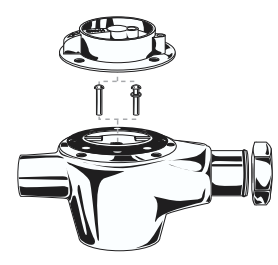

**PLEASE LEAVE this M&I Sheet with the owner, maintenance plumber, etc. as items relating to ongoing maintenance suggestions and procedures are included.**  
**VEUILLEZ REMETTRE cette fiche au propriétaire, préposé à l'entretien, etc. car elle contient des articles relatifs aux suggestions et procédures d'entretien courant.**

# ADAPTER KIT INSTALLATION / INSTALLATION DE LA TROUSSE D'ADAPTATEUR

## TECK II Valve Adapter Kit / Trousse d'adaptateur de soupape TECK II

### Components / Composants :

- Grey Plastic Adapter Sleeve Front  
Manchon adaptateur avant en plastique gris
- Grey Plastic Adapter Sleeve Rear  
Manchon adaptateur arrière en plastique gris



- Rubber Adapter Insert (2X)  
Onglet adaptateur en caoutchouc (2X)
- Metal Ring Collar  
Collier à bague métallique
- Screws (2X)  
Vis (2X)

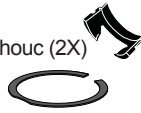

### Tools Required / Outils nécessaires :

- T-Handle Allen Key (provided)  
Clé hexagonale à poignée en T (fournie)

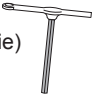

### 1. Prior to Installation / Avant l'installation :

- 1.1 Remove the Electronic Flush Device clamp unit from packaging and review provided instructions.  
Retirez la pince du dispositif de chasse électronique de l'emballage et consultez les instructions fournies.
- 1.2 Verify the flush valve manufacture type matches the correct adapter kit to be used.  
Vérifiez que le type de fabrication de la soupape de la chasse correspond à la trousse d'adaptateur à utiliser.
- 1.3 Visually inspect and verify that the plumbing to where the unit is to be installed is in proper and good condition.  
Inspectez visuellement et vérifiez que la plomberie à laquelle le dispositif doit être installé est en bon état.

### 2. Adapter Installation / Installation de l'adaptateur :

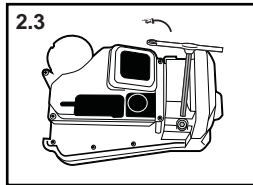
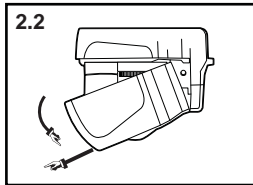
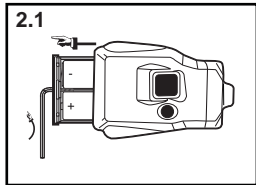

- 2.1 Remove battery compartment (2.1) and cover (2.2). Using the Allen key, loosen the hex screws and detach the mounting clamp (2.3).
- 2.1 Retirez le compartiment des piles (2.1) et le couvercle (2.2). À l'aide de la clé hexagonale, desserrez les vis hexagonales et détachez la pince de montage (2.3).

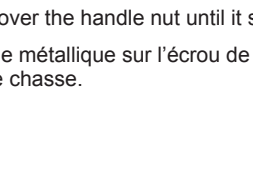
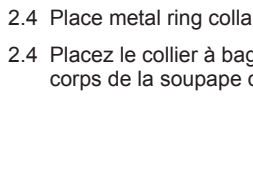
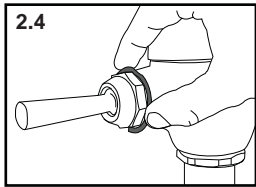

- 2.4 Place metal ring collar over the handle nut until it sets in the groove between the nut and flush valve body.
- 2.4 Placez le collier à bague métallique sur l'écrou de la manette, jusqu'à ce qu'il s'insère dans la rainure entre l'écrou et le corps de la soupape de chasse.

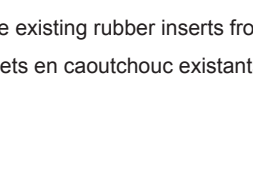
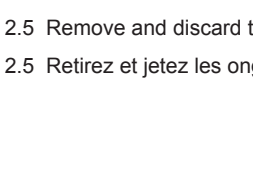
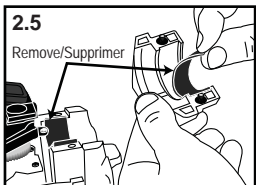

- 2.5 Remove and discard the existing rubber inserts from the clamp unit.
- 2.5 Retirez et jetez les onglets en caoutchouc existants de la pince.

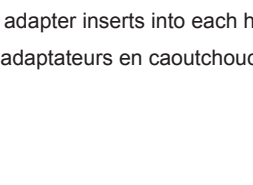
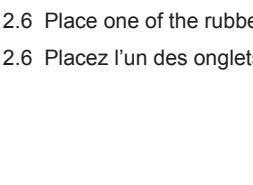
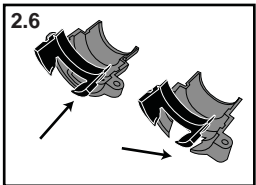

- 2.6 Place one of the rubber adapter inserts into each half of the grey plastic adapter sleeve.
- 2.6 Placez l'un des onglets adaptateurs en caoutchouc dans chaque moitié des manchons adaptateurs en plastique gris.

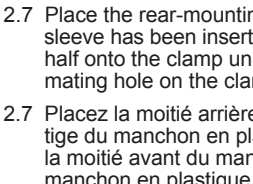
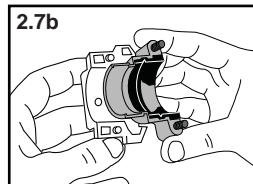
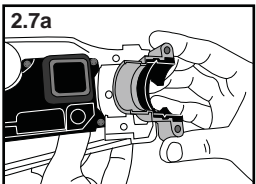

- 2.7 Place the rear-mounting sleeve half onto the clamp unit. Make sure pin tab of the grey plastic sleeve has been inserted to the mating hole on the clamp unit. Place the front-mounting sleeve half onto the clamp unit. Make sure pin tab of the grey plastic sleeve has been inserted to the mating hole on the clamp unit.
- 2.7 Placez la moitié arrière du manchon de montage dans la pince. Veillez à ce que l'onglet de la tige du manchon en plastique gris est inséré dans l'orifice correspondant sur la pince. Placez la moitié avant du manchon de montage dans la pince. Veillez à ce que l'onglet de la tige du manchon en plastique gris est inséré dans l'orifice correspondant sur la pince.

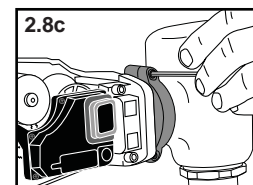
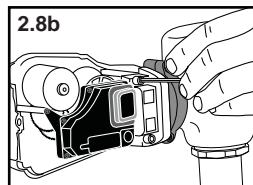
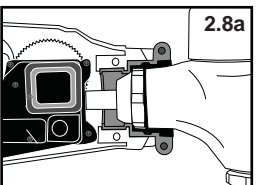

- 2.8 Place the Electronic Flush Device on to the flush valve handle (a). Make sure the metal ring collar is set in the groove of the rubber insert. Position unit as desired (rotate if needed), place mounting clamp over the handle and (b) tighten the 2 screws with the Allen key.
- 2.8 Placez le dispositif de chasse électronique sur la manette de la soupape de la chasse (a). Veillez à ce que le collier de l'anneau métallique est installé dans la rainure de l'onglet en caoutchouc. Positionnez le dispositif à l'endroit désiré (pivotez, au besoin), placez la pince de montage sur la manette et (b) serrez les 2 vis à l'aide de la clé hexagonale.

2.9 Refer to the Electronic Flush Device clamp installation instructions beginning on page 5, step # 1.5 for completion of the installation.



2.9 Reportez-vous aux directives d'installation de la pince du dispositif de chasse électronique, à partir de la page 5, étape n°1.5 pour terminer l'installation.

# ADAPTER KIT INSTALLATION / INSTALLATION DE LA TROUSSE D'ADAPTATEUR

## Crane / Coyne & Delaney / Rex Valve Adapter Kit

## Trousse d'adaptateur pour soupape Crane / Coyne & Delaney / Rex

### Components / Composants :

- Grey Plastic Adapter Sleeve (2X)  
Manchon adaptateur en plastique gris (2X) 
- Rubber Adapter Insert (2X)  
Onglet adaptateur en caoutchouc (2X) 

### Tools Required / Outils nécessaires :

- T-Handle Allen Key (provided)  
Clé hexagonal à poignée en T (fournie)



### 1. Prior to Installation / Avant l'installation :

- 1.1 Remove the Electronic Flush Device clamp unit from packaging and review provided instructions.  
Retirez la pince du dispositif de chasse électronique de l'emballage et consultez les instructions fournies.
- 1.2 Verify the flush valve manufacture type matches the correct adapter kit to be used.  
Vérifiez que le type de fabrication de la soupape de la chasse correspond à la trousse d'adaptateur à utiliser.
- 1.3 Visually inspect and verify that the plumbing to where the unit is to be installed is in proper and good condition.  
Inspectez visuellement et vérifiez que la plomberie à laquelle le dispositif doit être installé est en bon état.

### 2. Adapter Installation / Installation de l'adaptateur :

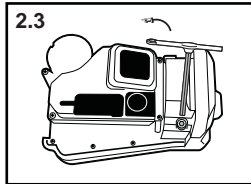
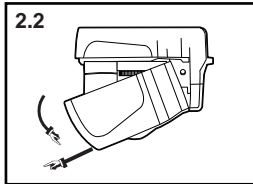
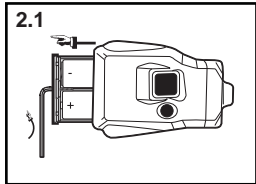

- 2.1 Remove battery compartment (2.1) and cover (2.2). Using the Allen key, loosen the hex screws and detach the mounting clamp (2.3).

- 2.1 Retirez le compartiment des piles (2.1) et le couvercle (2.2). À l'aide de la clé hexagonale, desserrez les vis hexagonales et détachez la pince de montage (2.3).

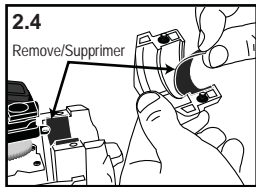

- 2.4 Remove and discard the existing rubber inserts from the clamp unit.  
2.4 Retirez et jetez les ongles en caoutchouc existants de la pince.

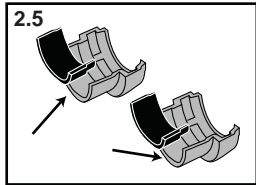

- 2.5 Place one of the rubber adapter inserts into each half of the grey plastic adapter sleeve.  
2.5 Placez l'un des ongles adaptateurs en caoutchouc dans chaque moitié des manchons adaptateurs en plastique gris.

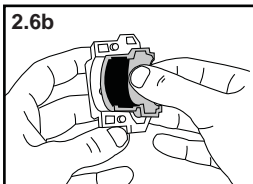
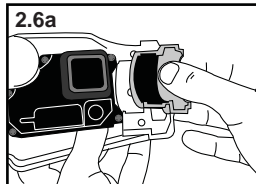

- 2.6 Place one of the sleeve halves into each side of the mounting clamp.  
2.6 Placez une des moitiés de manchon dans chaque côté de la pince de montage.

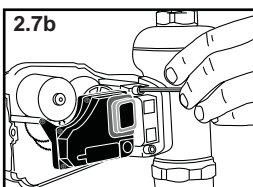
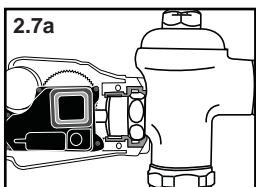

- 2.7 Place the Electronic Flush Device on to the flush valve handle (a). Make sure unit is pushed all the way on to the handle. Position unit as desired (rotate if needed), place mounting clamp over the handle and (b) tighten with Allen key.

- 2.7 Placez une des moitiés de manchon dans chaque côté de la pince de montage. Placez le dispositif de chasse électronique sur la manette de la soupape de la chasse (a). Veillez à ce que le dispositif soit enfoncé complètement sur la manette. Positionnez le dispositif à l'endroit désiré (pivotez, au besoin), placez la pince de montage sur la manette et (b) serrez à l'aide des clés hexagonales.

2.8 Refer to the Electronic Flush Device installation instructions beginning on page 5, step # 1.5 for completion of the installation.

2.8 Reportez-vous aux directives d'installation du dispositif de chasse électronique, à partir de la page 5, étape n°1.5 pour terminer l'installation.

# ADAPTER KIT INSTALLATION / INSTALLATION DE LA TROUSSE D'ADAPTATEUR

## Tempus Valve Adapter Kit / Trousse d'adaptateur Tempus

### Components / Composants :

- Grey Plastic Adapter Sleeve Front  
Manchon adaptateur avant en plastique gris
- Grey Plastic Adapter Sleeve Rear  
Manchon adaptateur arrière en plastique gris
- Rubber Adapter Insert (2X)  
Onglet adaptateur en caoutchouc (2X)

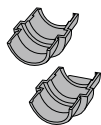

### Tools Required / Outils nécessaires :

- T-Handle Allen Key (provided)  
Clé hexagonale à poignée en T (fournie)



### 1. Prior to Installation / Avant l'installation :

- 1.1 Remove the Electronic Flush Device clamp unit from packaging and review provided instructions.  
Retirez la pince du dispositif de chasse électronique de l'emballage et consultez les instructions fournies.
- 1.2 Verify the flush valve manufacture type matches the correct adapter kit to be used.  
Vérifiez que le type de fabrication de la soupape de la chasse correspond à la trousse d'adaptateur à utiliser.
- 1.3 Visually inspect and verify that the plumbing to where the unit is to be installed is in proper and good condition.  
Inspectez visuellement et vérifiez que la plomberie à laquelle le dispositif doit être installé est en bon état.

### 2. Adapter Installation / Installation de l'adaptateur :

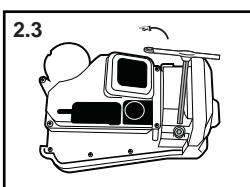
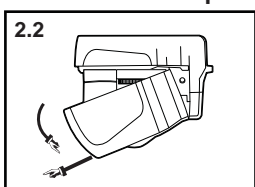
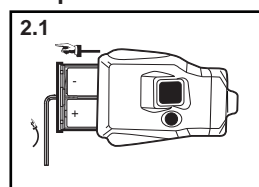

2.1 Remove battery compartment (2.1) and cover (2.2). Using the Allen key, loosen the hex screws and detach the mounting clamp (2.3).

2.1 Retirez le compartiment des piles (2.1) et le couvercle (2.2). À l'aide de la clé hexagonale, desserrez les vis hexagonales et détachez la pince de montage (2.3).

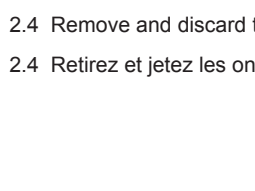
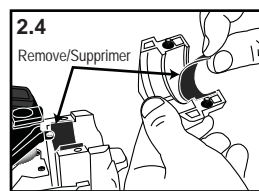

2.4 Remove and discard the existing rubber inserts from the clamp unit.

2.4 Retirez et jetez les onglets en caoutchouc existants de la pince.

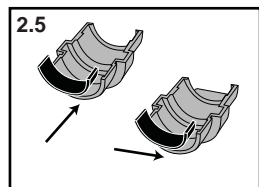

2.5 Place one of the rubber adapter inserts into each half of the grey plastic adapter sleeve.

2.5 Placez l'un des onglets adaptateurs en caoutchouc dans chaque moitié des manchons d'adaptateur en plastique gris.

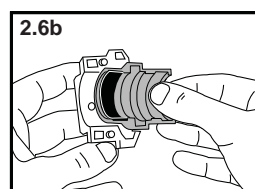
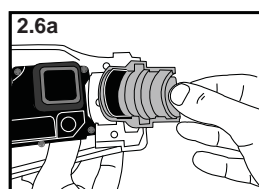

2.6 Place the rear-mounting sleeve half onto the clamp unit. Make sure pin tab of the grey plastic sleeve has been inserted to the mating hole on the clamp unit. Place the front-mounting sleeve half onto the clamp unit. Make sure pin tab of the grey plastic sleeve has been inserted to the mating hole on the clamp unit.

2.6 Placez la moitié arrière du manchon de montage dans la pince. Veillez à ce que l'onglet de la tige du manchon en plastique gris est inséré dans l'orifice correspondant sur la pince. Placez la moitié avant du manchon de montage dans la pince. Veillez à ce que l'onglet de la tige du manchon en plastique gris est inséré dans l'orifice correspondant sur la pince.

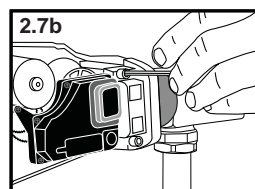
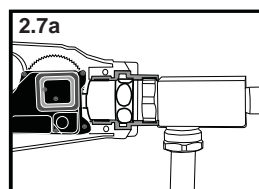

2.7 Place the Electronic Flush Device on to the flush valve handle (a). Make sure unit is pushed all the way on to the handle. Position unit as desired (rotate if needed), place mounting clamp over the handle and (b) tighten with Allen key.

2.7 Placez le dispositif de chasse électronique sur la manette de la soupape de la chasse (a). Veillez à ce que le dispositif soit enfoncé complètement sur la manette. Positionnez le dispositif à l'endroit désiré (pivotez, au besoin), placez la pince de montage sur la manette et (b) serrez à l'aide des clés hexagonales.

2.8 Refer to the Electronic Flush Device installation instructions beginning on page 5, step # 1.5 for completion of the installation.

2.8 Reportez-vous aux directives d'installation du dispositif de chasse électronique, à partir de la page 5, étape n°1.5 pour terminer l'installation.

# SLOAN / ZURN INSTALLATION INSTRUCTIONS / INSTRUCTIONS D'INSTALLATION

## Step 1 / Etape 1.

If flush handle is leaking, replace before installing the Electronic Flush Device.  
Si le levier de la chasse d'eau fuit, le remplacer avant d'installer le Chasse d'eau électronique.

1.1

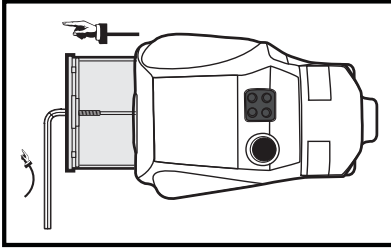

Using the supplied Allen wrench, remove battery compartment.  
À l'aide de la clé Allen fournie, retirer le compartiment des piles.

1.2

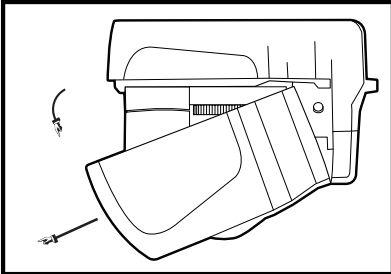

Remove the Electronic Flush Device cover by rotating the cover up at the end over the battery compartment and slide out.  
Retirer le couvercle de l'unité Chasse d'eau électronique en le faisant pivoter au-dessus du compartiment des piles puis coulisser vers l'extérieur.

1.3

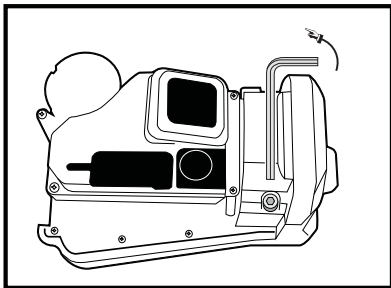

Use the Allen wrench to unscrew the two hex bolts at the neck of the unit until a few threads are still screwed into the connecting bracket.

**Note:** The bolts are located underneath the gull wing security clips.

À l'aide de la clé Allen, dévisser presque entièrement les deux boulons hexagonaux situés au collet de l'unité (s'assurer qu'une partie du filetage demeure vissée dans la bride de fixation).

**Remarque:** Les boulons sont place sous les agrafes de sécurité.

1.4

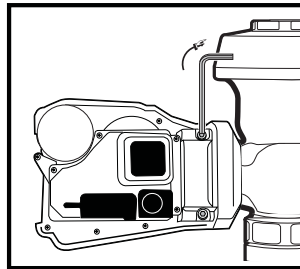
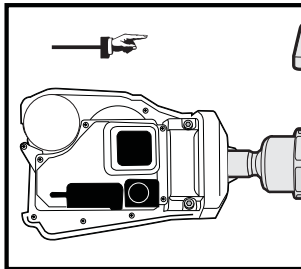

Slide the Electronic Flush Device on to the flush handle and secure the mounting clamp over the existing handle base.

**Note:** If the unit is on a high mount toilet flush valve where the flush handle is approximately 40" above the floor, you should rotate the Electronic Flush Device down to ensure sensor is directed at user.

Faire glisser le Chasse d'eau électronique sur le levier de la chasse d'eau et arrimer solidement la bride de fixation à la base du levier.

**Remarque :** Si l'unité est montée sur une valve de chasse d'eau élevée et que le levier de la chasse est à environ 40 pouces du plancher, faire pivoter le dispositif Chasse d'eau électronique vers le bas afin de s'assurer que le détecteur soit dirigé vers l'utilisateur.

1.5

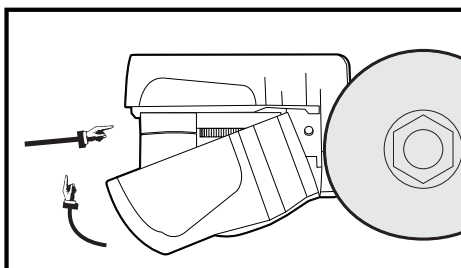

Replace the Electronic Flush Device cover.

Remettre le couvercle de l'unité Chasse d'eau électronique en place.

1.6

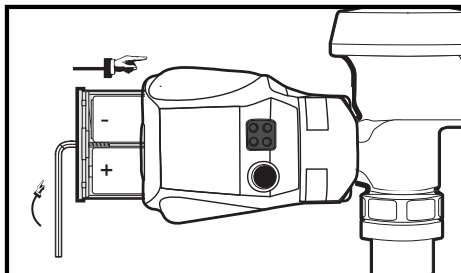

Install 4 "C" cell alkaline batteries into the battery compartment noting the battery position marks on the inside of the compartment. Slide the battery compartment into the Electronic Flush Device unit and secure tray with Allen wrench. The last three turns of the wrench will activate the Electronic Flush Device unit.

Insérer 4 piles alcalines «C» dans le compartiment (remarquer les marques de position à l'intérieur) et le remettre en place dans l'unité Chasse d'eau électronique. Fixer le plateau solidement à l'aide de la clé Allen. Les trois derniers tours de clé activeront l'unité Chasse d'eau électronique.



# INSTALLATION INSTRUCTIONS / INSTRUCTIONS D'INSTALLATION

## Step 2 / Etape 2. ACTIVATION / ACTIVATION

Your Electronic Flush Device unit comes preset from the factory. If special circumstances require adjustment of the activation distance, see "Adjusting Your Electronic Flush Device" on page 7.

The Electronic Flush Device unit has a 7-minute start-up sequence in which the Object Lock Sensor will activate the User-In-View green L.E.D. continuously as long as a user or object is in view. After the start-up sequence is completed and when the Object Lock Sensor has a user in view, the User-In-View green L.E.D. will flash 3 times once the user is in front of the unit for a minimum of 5 seconds. This prevents needless flushes when someone walks by.

L'unité Chasse d'eau électronique a été préalablement réglée en l'usine. Si des circonstances particulières requièrent l'ajustement de la distance d'activation, consulter «Réglage de l'unité Chasse d'eau électronique» à page 7.

L'unité Chasse d'eau électronique est dotée d'une séquence de démarrage de 7 minutes au cours de laquelle le capteur avec verrouillage sur l'objet fait clignoter de façon continue le voyant DEL vert de détection de l'utilisateur aussi longtemps que ce dernier demeure en vue. Une fois la séquence de démarrage terminée et que le capteur avec verrouillage sur l'objet détecte une personne, le voyant DEL vert ne clignote que 3 fois après une période de 5 secondes. Cette précaution évite des vidanges superflues lorsqu'une personne ne fait que passer.

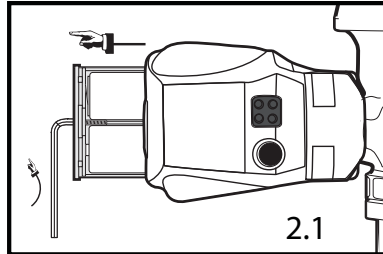

Use Allen Wrench to remove battery compartment tray.

Utiliser la clé Allen pour retirer le plateau du compartiment des piles.

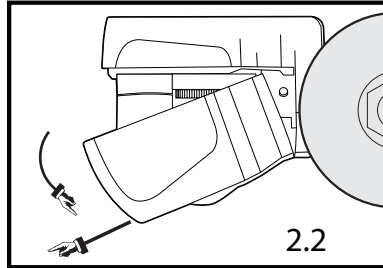

Remove cover by rotating the cover up at the end over the battery compartment and slide out.

Retirer le couvercle en le faisant pivoter au-dessus du compartiment des piles puis coulisser vers l'extérieur.

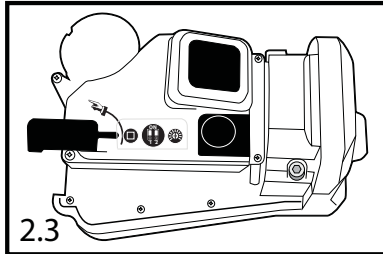

Remove rubber seal.

Retirer le joint de caoutchouc.

## VISUAL INDICATOR GUIDE / GUIDE D'INDICATEUR VISUEL

**USER-IN-VIEW L.E.D.** (Green light flashes 3 times, after 5 second delay, when a user is in view. The green light flashes constantly when a user is in view during the 7 minute start up sequence).

**VOYANT DEL DE DÉTECTION DE L'UTILISATEUR** (Lorsqu'il détecte un utilisateur, le voyant vert cliqnote 3 fois après une période de 5 secondes. Lorsqu'il détecte un utilisateur pendant les 7 minutes de la séquence de démarrage, le voyant clignote de façon continue).

**BATTERY L.E.D.** (Yellow light flashes indicating it is time to replace batteries with 4 new "C" cell alkaline batteries).

**VOYANT DEL DES PILES** (La lumière jaune clignote lorsque les piles doivent être remplacées par 4 nouvelles piles alcalines de type "C").

**OBJECT LOCK SENSOR** (Detects user or object).  
**CAPTEUR AVEC VERROUILLAGE SUR L'OBJET**  
(Détecte un utilisateur ou un objet).

**COURTESY MANUAL FLUSH BUTTON** (Allows manual activation of flush when needed).

**BOUTON D'ACTIVATION MANUELLE DE LA CHASSE D'EAU** (Permet d'activer manuellement la chasse d'eau, le cas échéant).

**GULL WING SECURITY CLIPS**  
**AGRAFES DE SÉCURITÉ**

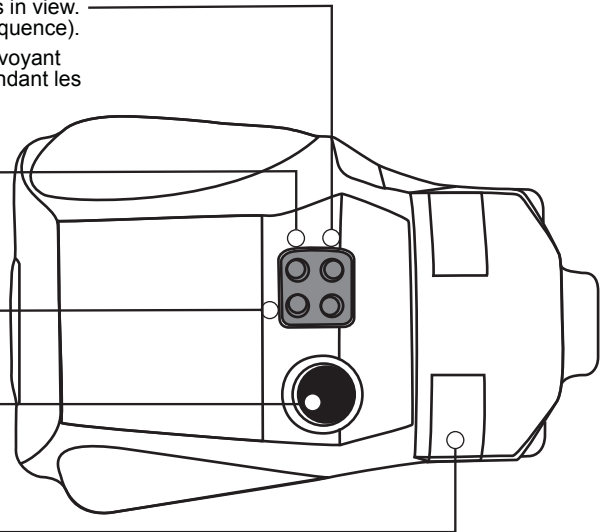

# ADJUSTING YOUR ELECTRONIC FLUSH DEVICE RÉGLAGE DE L'UNITÉ CHASSE D'EAU ÉLECTRONIQUE

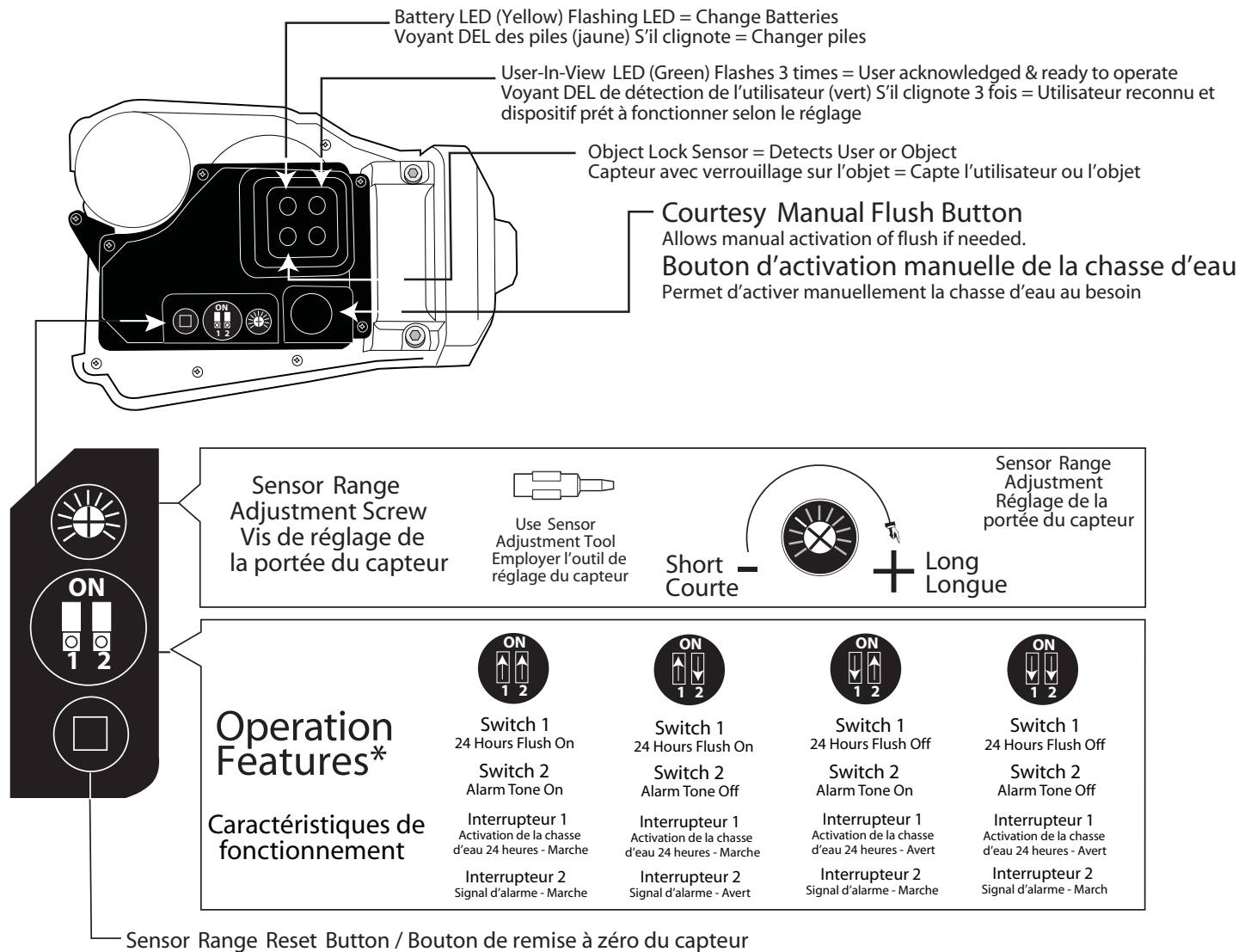

\* Trap Seal Protection (24hr flush): Ensures fixtures are flushed at least once every 24 hours. This feature prevents sewer gases escaping through an open trap. This feature can be turned off by placing switch #1 in the down position.

\* Battery Replacement Tone: Optional audio tone reinforces yellow LED (change batteries). This feature can be turned off by placing switch #2 in the down position.

\* Protection de joint de piège (activation de la chasse d'eau 24 heures) : Assure que les des montages sont rincés au moins une fois toutes les 24 heures. Ce dispositif empêche des gaz d'égout s'échappant par un piège ouvert. Ce dispositif peut être arrêté en plaçant le commutateur #1 dans la position basse.

\* Tonalité de remplacement de piles : La tonalité audio facultative renforce LED jaune (piles de changement). Ce dispositif peut être arrêté en plaçant le commutateur #2 dans la position basse.

# TO CHANGE ACTIVATION DISTANCE FOR THE OBJECT LOCK SENSOR: CHANGEMENT DE LA DISTANCE D'ACTIVATION DU CAPTEUR AVEC VERROUILLAGE SUR L'OBJET

- \* This unit is equipped with a "Smart Touch" Range Adjustment feature. Simply push and hold the courtesy flush button for 5 seconds (until the unit beeps). Press the button again for long range (green LED will blink 3 times = 46"), twice for short range (green LED will blink once = 26"), and three times for medium range (green LED will blink twice = 36").
- \* Cet appareil est doté d'une fonction de réglage de la portée « Smart Touch ». Vous n'avez qu'à appuyer et à maintenir enfoncée la touche de chasse de courtoisie pendant 5 secondes (jusqu'à ce que l'appareil émette un bip). Appuyez à nouveau sur la touche pour une grande portée (la DEL verte clignotera 3 fois = 46 po), deux fois pour une courte portée (la DEL verte clignotera une fois = 26 po) et trois fois pour une portée moyenne (la DEL verte clignotera deux fois = 36 po).
- \* \* \*

If you wish to adjust the range manually using the Adjustment Screw, follow these steps:

Si vous souhaitez régler la portée manuellement à l'aide de la vis de réglage, suivez ces étapes :

1. Remove battery compartment. *See illustration 2.1.*  
Retirer le compartiment des piles. *Voir l'illustration 2.1.*
2. Remove cover. *See illustration 2.2.*  
Retirer le couvercle. *Voir l'illustration 2.2.*
3. Replace battery compartment in the Electronic Flush Device to activate unit and remove rubber seal. *See illustration 2.3.*  
Remettre le compartiment des piles de l'unité Chasse d'eau électronique pour l'activer et enlever le joint de caoutchouc. *Voir l'illustration 2.3.*
4. Press sensor range reset button as indicated in "Adjusting your Electronic Flush Device". NOTE: the green L.E.D. will flash continuously when it has an object in view for the minute reset period.  
Appuyer sur le bouton de remise à zéro de la portée du capteur, tel qu'indiqué à "Réglage de l'unité Chasse d'eau électronique", (le voyant DEL vert clignote de façon continue lorsqu'il capte un objet pendant la période de remise à zéro de 7 minutes).
5. Stand at desired activation distance.  
Se placer à la distance d'activation désirée.
6. Use provided sensor adjustment tool and turn Sensor Range Adjustment Screw all the way down (counter-clockwise) and then turn slowly up (clockwise) until green L.E.D. begins to flash.  
Utiliser l'outil de réglage du détecteur et tourner la vis de réglage de la portée du détecteur tout en bas (dans le sens inverse des aiguilles d'une montre), puis la tourner lentement vers le haut (dans le sens des aiguilles d'une montre) jusqu'à ce que le voyant DEL vert commence à clignoter.
7. Ensure Object Lock Sensor is not detecting stall door or wall by closing door, stepping out of sensor path and making sure green L.E.D. is not flashing. If sensor locks onto door or wall, unit will not flush properly. Shorten activation distance.  
S'assurer que le détecteur avec verrouillage sur l'objet ne détecte pas la porte de la cabine ou le mur en fermant la porte, en sortant du rayon du capteur et en vérifiant que le voyant DEL vert ne clignote pas. Si le capteur détecte la porte ou le mur, la chasse d'eau de l'unité ne fonctionnera pas adéquatement. Réduire la distance d'activation.
8. Remove battery compartment, and replace cover. Replace battery compartment tray to reactivate the Electronic Flush Device unit.  
Retirer le compartiment des piles, remettre en place l'outil de réglage du capteur et le couvercle. Replacer le plateau du compartiment des piles pour réactiver l'unité Chasse d'eau électronique.
9. After 7 minute start-up sequence, the green L.E.D. will flash only 3 times when a user is in view (after a 5 second delay).  
Après la séquence de démarrage de 7 minutes, le voyant DEL vert ne clignote que 3 fois lorsqu'il capte un utilisateur (après une période de 5 secondes).



# TROUBLESHOOTING GUIDE

PROBLEM	CAUSE	SOLUTION
Green L.E.D. (light) flashes 3 times when there are no users.	Front of Object Lock Sensor is covered or Object Lock Sensor is set too far out, registering the opposite wall or door as a user.	Remove item covering sensor or adjust Object Lock Sensor activation distance (See "Adjusting Your Electronic Flush Device").
Green L.E.D. (light) flashes continuously when Object Lock Sensor is activated by a user.	Electronic Flush Device unit is in 7 minute start-up mode (when first activated) or Sensor Range Reset Button has been depressed.	Green L.E.D. (light) will flash only 3 times acknowledging a user is in view after the 7 minute start-up mode.
Yellow L.E.D. (light) flashes.	Batteries need replacing.	Replace batteries. Use ONLY alkaline batteries.
Not enough water to fixture or too much water to fixture.	Diaphragm damaged or valve control stop improperly adjusted.	Replace diaphragm and/or adjust valve control stop.
Valve will not operate.	Object Lock Sensor range set too close to the Electronic Flush Device, batteries are dead, or water supply is turned off.	Adjust Object Lock Sensor - replace batteries - turn water on.
Valve does not shut off.	Dirt or debris preventing diaphragm from functioning properly.	Remove dirt or debris, consult valve manufacturer's directions.
Valve does not flush even after Sensor Range has been adjusted.	Dead batteries.	Replace batteries.

# GUIDE DE DÉPANNAGE

PROBLÈME	CAUSE	SOLUTION
Le voyant DEL vert clignote 3 fois lorsqu'il n'y a pas d'utilisateur.	Le capteur de verrouillage sur l'objet est couvert par quelque chose ou sa portée est trop longue; il perçoit donc le mur ou la porte en face comme un utilisateur.	Enlever l'objet qui couvre le capteur ou ajuster la distance d'activation du capteur (Voir "Réglage de l'unité Chasse d'eau électronique").
Le voyant DEL vert clignote de façon continue lorsque le capteur avec verrouillage sur l'objet est activé par un utilisateur.	L'unité Chasse d'eau électronique est en mode de démarrage de 7 minutes (lorsque activé une première fois) ou le bouton de remise à zéro du capteur a été activé.	Le voyant DEL vert ne clignotera que 3 fois lorsqu'il capte un utilisateur après les 7 minutes en mode de démarrage.
Le voyant DEL jaune clignote.	Les piles doivent être remplacées.	Remplacer les piles.
Insuffisamment d'eau ou trop d'eau à l'appareil sanitaire.	La membrane est endommagée ou la soupape d'arrêt a été mal réglée.	Remplacer la membrane ou la soupape d'arrêt.
La valve ne fonctionne pas.	La portée du capteur avec verrouillage sur l'objet est réglée selon un distance trop rapprochée de l'unité; les piles sont mortes ou l'alimentation en eau est fermée.	Régler le capteur avec verrouillage sur l'objet - remplacer les piles - ouvrir l'alimentation en eau.
Il est impossible de fermer la valve.	De la saleté ou des débris empêchent le fonctionnement adéquat de la membrane.	Enlever la saleté ou les débris. Consulter les directives du fabricant de la valve.
La valve n'actionne pas la chasse d'eau même après le réglage de la portée du capteur.	Les piles sont mortes.	Remplacer les piles.

## Delta Commercial Faucet Limited Warranty

All parts of the Delta® HDF® and TECK® faucets are warranted to the original consumer purchaser to be free from defects in material, finish and workmanship for a period of five (5) years unless otherwise specifically stated in the catalogue and price book. This warranty is made to the original consumer purchaser and shall be effective from date of purchase as shown on purchaser's receipt.

Delta will, at its option, repair or replace, FREE OF CHARGE, during the warranty period, any part which proves defective in material or workmanship under normal installation, use and water and service conditions. If Delta Faucet concludes that the returned part was manufactured by Delta Faucet and is, in fact, defective, then Delta Faucet will honour the warranty stated herein. Replacement parts can be obtained from your local dealer or distributor listed in the telephone directory or by returning the part along with the purchaser's receipt to our factory, TRANSPORTATION CHARGES PREPAID, at the address listed. THIS WARRANTY IS THE ONLY EXPRESS WARRANTY MADE BY DELTA. ANY CLAIMS MADE UNDER THIS WARRANTY MUST BE MADE DURING THE FIVE YEAR PERIOD REFERRED TO ABOVE. ANY IMPLIED WARRANTIES, INCLUDING THE IMPLIED WARRANTY OF MERCHANTABILITY OF FITNESS FOR A PARTICULAR PURPOSE, ARE LIMITED IN DURATION TO THE DURATION OF THIS WARRANTY. LABOUR CHARGES AND/OR DAMAGE INCURRED IN INSTALLATION, REPAIR OR REPLACEMENT AS WELL AS INCIDENTAL AND CONSEQUENTIAL, SPECIAL, INDIRECT OR PUNITIVE DAMAGES CONNECTED THEREWITH ARE EXCLUDED AND WILL NOT BE PAID BY DELTA FAUCET.

Some states do not allow limitations on how long an implied warranty lasts, or the exclusion or limitation of incidental or consequential damages, so the above limitations or exclusions may not apply to you. This warranty gives you specific legal rights, and you may also have other rights which vary from state to state.

This warranty is for commercial products only from Delta Faucet Company and Delta Faucet Canada (a division of Masco Canada Limited) and is void for any damage to this faucet due to misuse, abuse, neglect, accident, improper installation, any use in violation of instructions furnished by Delta Faucet or any use of replacement parts other than genuine Delta parts.

---

## Garantie Limitée Delta Commercial

Toutes les pièces des robinets de marque Delta® HDF® et TECK® sont garanties contre tout défaut de matériel, de finition et de main-d'oeuvre pour une période de cinq (5) ans, sauf indication contraire stipulée dans le catalogue et la liste des prix. Cette garantie est offerte à l'acheteur original et entre en vigueur à compter de la date d'achat indiquée sur la preuve d'achat.

Delta procédera, à son entière discrétion, à la réparation ou au remplacement, SANS FRAIS, durant la période de garantie, de toute pièce qui présente un défaut de matériel ou de main-d'oeuvre dans des conditions d'installation, d'usure, d'eau et de service normales. Si Delta Faucet détermine que la pièce retournée a été fabriquée par Delta Faucet et qu'en effet, cette pièce défectueuse, Delta Faucet respectera alors la garantie mentionnée ci-dessous. Les pièces de rechange peuvent être obtenues chez votre marchand local ou le distributeur inscrit dans votre annuaire téléphonique, ou en retournant la pièce ainsi que la preuve d'achat à notre usine, FRAIS DE TRANSPORT PRÉPAYÉS, à l'adresse indiquée. CETTE GARANTIE EST LA SEULE GARANTIE EXPRESSE FAITE PAR DELTA.

TOUTE RÉCLAMATION FAITE EN VERTU DE CETTE GARANTIE DOIT ÊTRE PRÉSENTÉE DURANT LA PÉRIODE DE CINQ ANS MENTIONNÉE CI-DESSUS. TOUTE GARANTIE IMPLICITE, Y COMPRIS LA GARANTIE IMPLICITE DE VALEUR COMMERCIALE D'ADÉQUATION POUR UN USAGE PARTICULIER, EST LIIMITÉE DANS LE TEMPS À LA DURÉE DE LA PRÉSENTE GARANTIE.

LES FRAIS DE MAIN-D'OEUVRE ET/OU LES DOMMAGES ENCOURUS DURANT L'INSTALLATION, LA RÉPARATION OU LE REMPLACEMENT AINSI QUE LES DOMMAGES ACCIDENTELS ET CONSÉCUTIFS, SPÉCIAUX, INDIRECTS OU PUNITIFS QUI SONT RELIÉS SONT EXCLUS ET NE SERONT PAS PAYÉS PAR DELTA FAUCET.

Certains états ne permettent pas la limitation de la durée de la garantie implicite, ou l'exclusion ou la limitation des dommages accidentels ou consécutifs, et par conséquent, les limitations ou les exclusions stipulées ci-dessus peuvent ne pas s'appliquer dans votre cas. Cette garantie vous accorde certains droits reconnus par la loi et vous pouvez aussi avoir d'autres droits qui varient d'un état à l'autre.

Cette garantie s'applique seulement aux produits commerciaux de Delta Faucet Company et Delta Faucet Canada (une filiale de Masco Canada Limited) et est nulle de plein droit pour tout dommage causé à ce robinet en raison d'une mauvaise utilisation, d'abus, de négligence, d'accident, de mauvaise installation, pour tout usage en contravention des directives fournies par Delta Faucet ou pour tout usage de pièces de rechange autres que des pièces originales Delta.

---

## Garantía Limitada de las Llaves de Agua Comerciales Delta

Todas las piezas de las llaves de agua (grifos) Delta® HDF®, TECK® están garantizadas al comprador consumidor original de estar libres de defectos de material, acabado y fabricación por un periodo de cinco (5) años a menos que sea establecido específicamente de otra manera en el catálogo o libro de precios. Esta garantía se le otorga al comprador consumidor original y será efectiva desde la fecha de compra indicada en el recibo del comprador.

Delta, a su opción, reparará o reemplazará, GRATUITAMENTE, durante el periodo de garantía, cualquier pieza que resulte defectuosa en material o fabricación bajo instalación, uso, agua y condiciones de servicio normales. Si Delta Faucet concluye que la pieza devuelta fue fabricada por Delta Faucet y es, de hecho, defectuosa, entonces Delta Faucet honrará la garantía establecida en este documento.

Las piezas de reemplazo se pueden obtener de su tienda o distribuidor local listado en la guía telefónica o devolviendo la pieza junto con el recibo de compra a nuestra fábrica, CON LOS GASTOS DE ENVÍO PRE-PAGADOS, a la dirección indicada. ESTA GARANTÍA ES LA ÚNICA GARANTÍA EXPRESA HECHA POR DELTA. CUALQUIER RECLAMO HECHO BAJO ESTA GARANTÍA DEBE SER HECHO DURANTE EL PERÍODO DE CINCO AÑOS ARRIBA MENCIONADO. CUALQUIER GARANTÍA IMPLÍCITA, INCLUYENDO LA GARANTÍA IMPLÍCITA DE COMERCIABILIDAD DE EMPLEO PARA UN PROPÓSITO PARTICULAR, TIENE UNA DURACIÓN LIMITADA A LA DURACIÓN DE ESTA GARANTÍA. LOS CARGOS DE MANO DE OBRA Y/O DAÑO INCURRIDO DURANTE LA INSTALACIÓN, REPARACIÓN O REEMPLAZO, COMO TAMBIÉN DAÑOS INCIDENTALES O RESULTANTES, ESPECIALES, INDIRECTOS O PUNITIVOS RELACIONADOS CON LO MENCIONADO, QUEDAN EXCLUIDOS Y NO SERÁN CUBIERTOS POR DELTA FAUCET.

Algunos estados no permiten limitaciones de la duración de una garantía implícita, o la exclusión o limitación de daños incidentales o consecuentes, de manera que las limitaciones o exclusiones arriba mencionadas puedan no aplicarse en su caso. Esta garantía le otorga derechos legales específicos, y usted también puede tener otros derechos que varían de estado a estado.

Esta garantía es solo para productos comerciales de Delta Faucet Company y Delta Faucet Canada (una división de Masco Canada Limited), y queda anulada por cualquier daño ocasionado a esta llave de agua resultante del mal uso, abuso, descuido, accidente, instalación incorrecta, cualquier uso en violación de las instrucciones proporcionadas por Delta Faucet o el uso de cualquier parte de repuesto que no sea una parte genuina de Delta.

---

Delta Faucet Canada, a division of Masco Canada Limited  
350 South Edgeware Road, St. Thomas, Ontario, N5P 4L1  
1-800-567-3300 (English) 1-800-265-9245 (French)

Delta Faucet Company  
Box 40980, 55 East 111th St., Indianapolis, IN, U.S.A. 46280  
(317) 848-1812

For further technical assistance, call Delta Commercial Technical Service at 1-800-387-8277.

Pour obtenir de l'assistance technique, appelez le Service Technique de Delta Commercial au 1-800-387-8277.

Por la asistencia técnica adicional, llame al servicio técnico de Delta Comercial al 1-800-387-8277.